



Проект дома с мансардным этажом № 1491
s=177 м², 10200 X 10500 мм

Проект с сайта http://43b.ru/proekt_v.php?id=1491 Страница 1 из 4





s=177 м², 10200 X 10500 мм

План 1 этажа

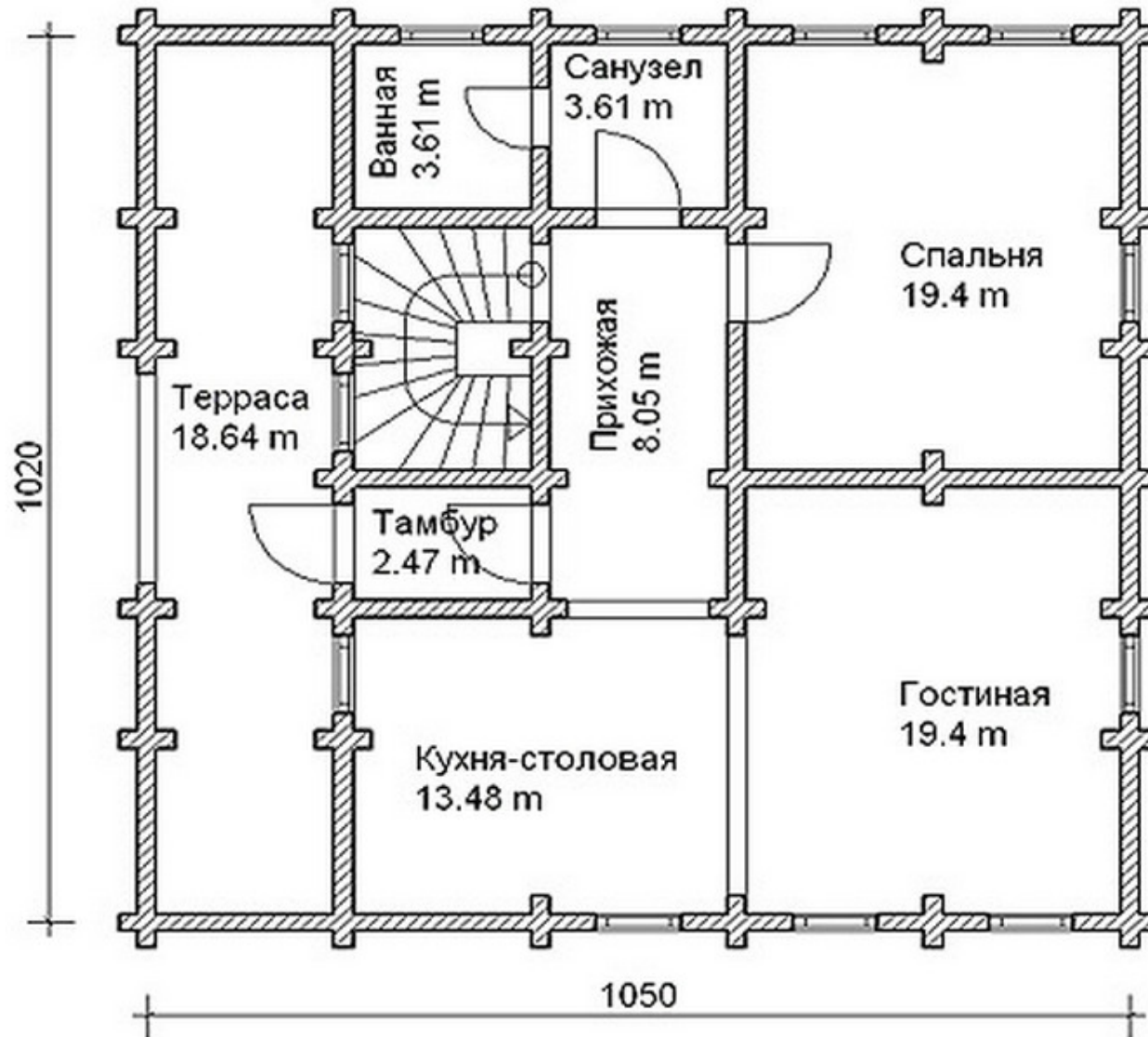



s=177 м², 10200 X 10500 мм

План мансарды

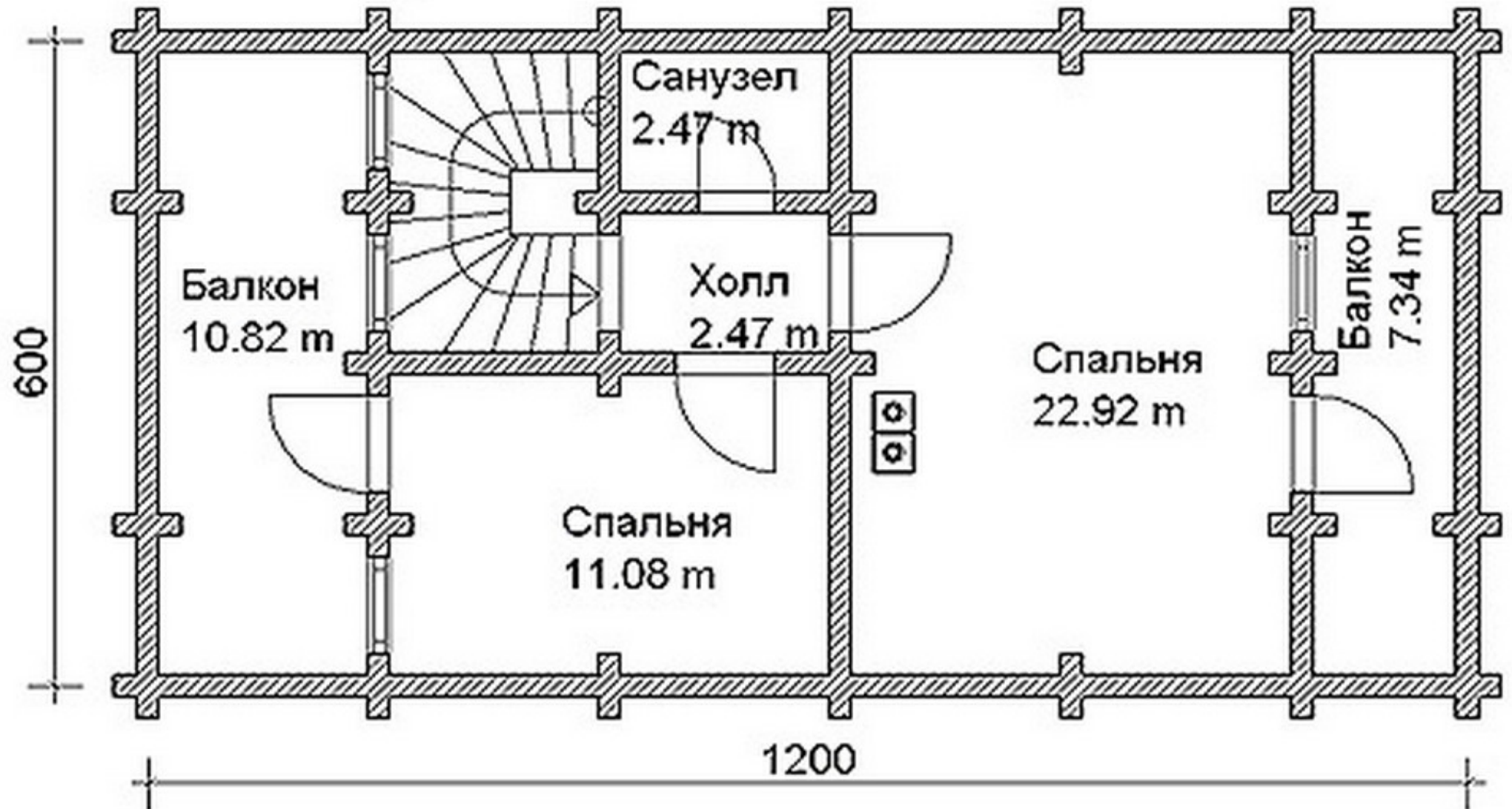



Проект дома с мансардным этажом № 1491

s=177 м², 10200 X 10500 мм

Проект с сайта http://43b.ru/proekt_v.php?id=1491 Страница 4 из 4



Проект DD2- 490

Общая площадь дома - 177,0 кв.м.
Стены - оцилиндрованное бревно



План 1 этажа

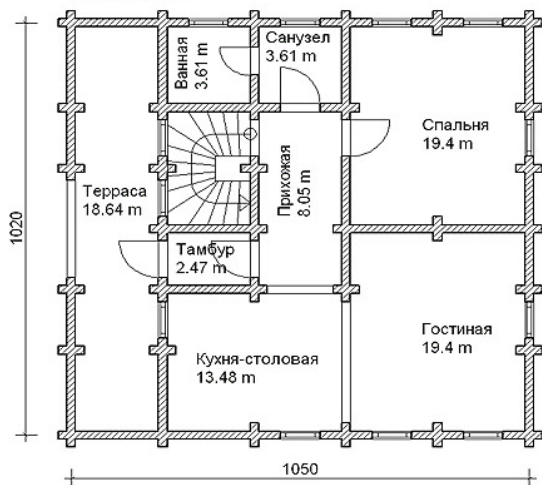

План мансарды

