



Проект дома с мансардным этажом № 1490

s=176 м², 8900 X 9900 мм

Проект с сайта http://43b.ru/proekt_v.php?id=1490 Страница 1 из 4





s=176 м², 8900 X 9900 мм

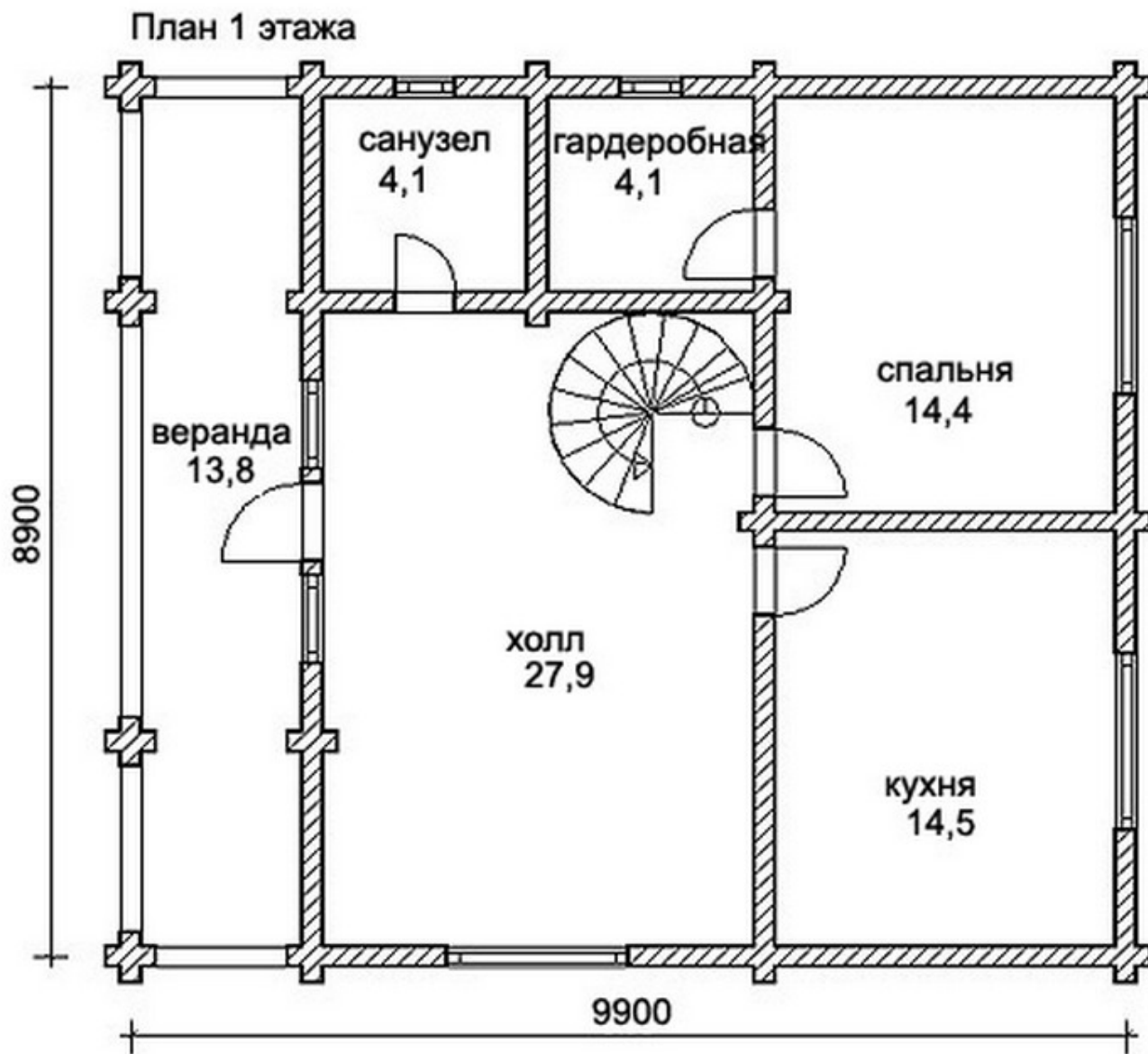



s=176 м², 8900 X 9900 мм

План 2 этажа

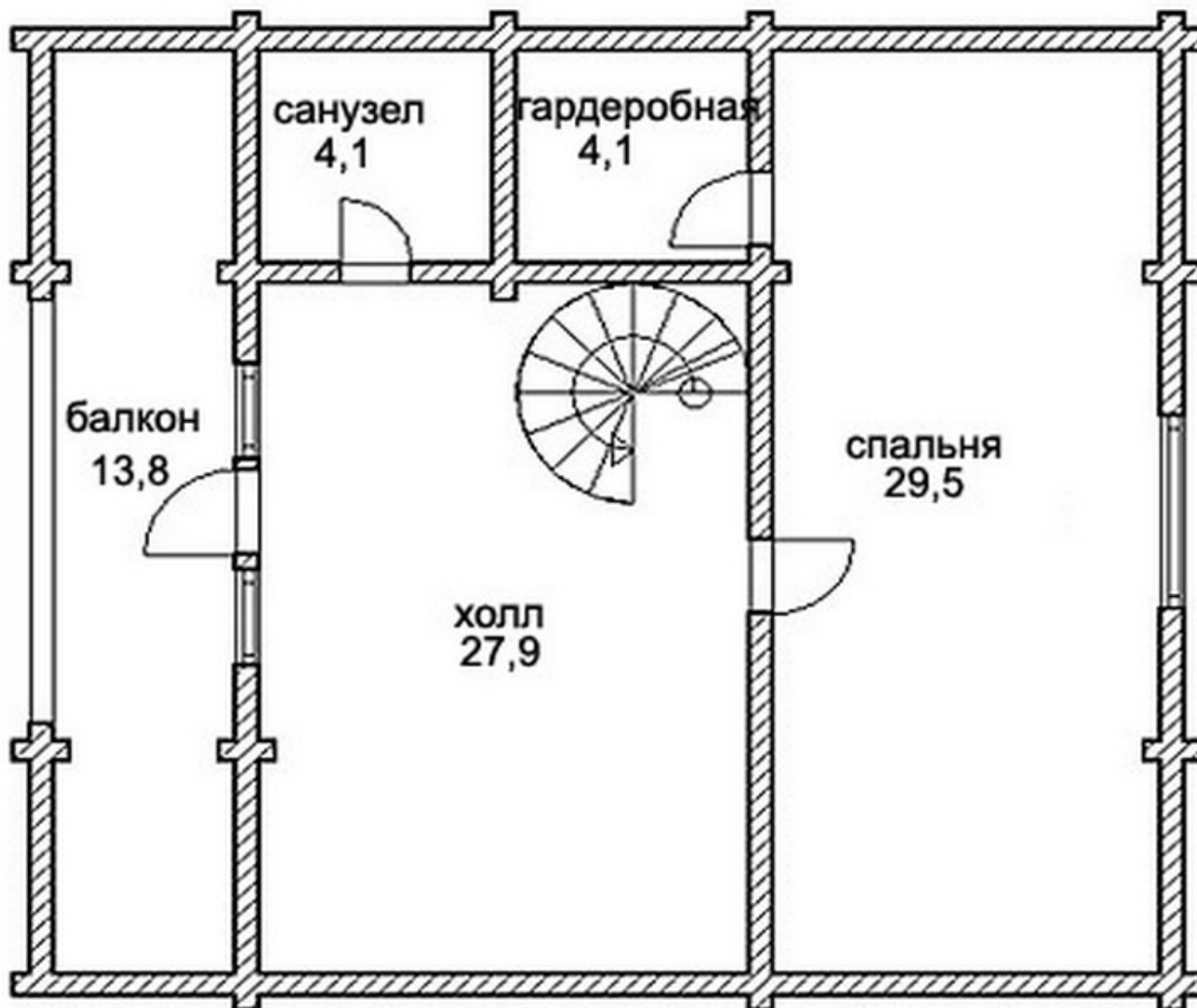



Проект дома с мансардным этажом № 1490

s=176 м², 8900 X 9900 мм

Проект с сайта http://43b.ru/proekt_v.php?id=1490 Страница 4 из 4



Проект DD2-489

Общая площадь дома - 176,0 кв.м.
Стены - оцилиндрованное бревно

